

The Neutralizer

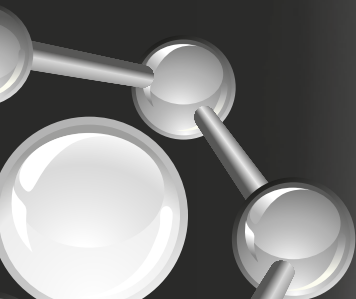

Professional Odour Eliminator Kit

- Instructions (EN)
- Instrucciones (ES)
- Instructions (FR)
- Anleitungen (DE)
- Istruzioni (IT)
- Instructies (NL)
- Instrukce (CZ)



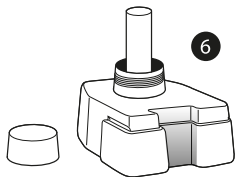
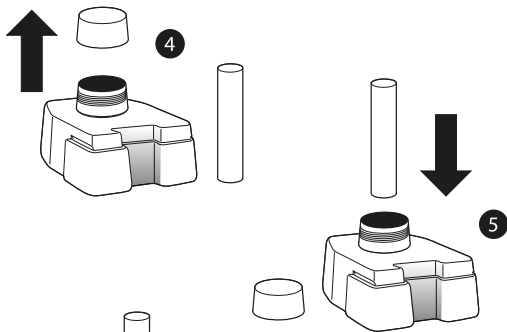
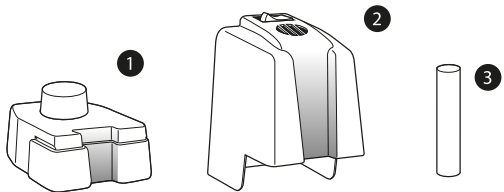

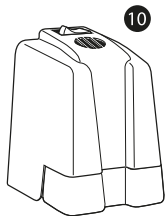
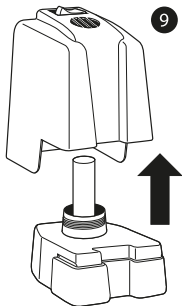
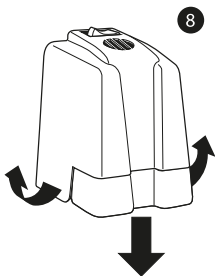
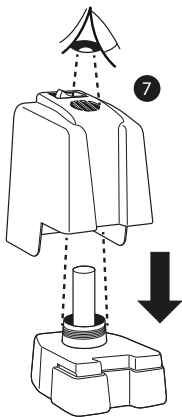

Instructions (EN)

Before You Begin

To ensure constant and controlled evaporation, it is essential to maintain the cartridge wick in optimum condition and avoid damage to it during the insertion process. Damage to the wick prior to insertion is not covered by your warranty.

For optimum results, please ensure there is a renewal of air within the room The Neutralizer Kit is being used in.

Contents

The Neutralizer Essential Oil cartridge (x1) ①

Electronic Molecule Evaporator EME110/ EME120 (x1) ②

Wick (x1) ③

Inserting The Neutralizer Essential Oil Cartridge

1. Familiarise yourself with both the EME and The Neutralizer Essential Oil cartridge. Note that the EME and The Neutralizer Essential Oil cartridge have an indentation on the exterior surface (shaded area on the pictogram). These need to match up when inserting the cartridge into the EME. ① ②

2. Remove the cap from The Neutralizer Essential Oil cartridge. ④
3. Carefully insert the wick into The Neutralizer Oil Cartridge. Make sure you have inserted it all the way to the bottom and that there is contact between the wick and the inner base of the cartridge. During the insertion process, if the wick gets bent, straighten it and make sure there is no damage. You can now insert your assembled cartridge into the EME. ⑤ ⑥
4. Hold the EME such that the view from above is the evaporation hole. Line up the wick of The Neutralizer Essential Oil cartridge and insert upwards gently, making sure there is no contact between the wick and inner wall of the EME. Support the base of the cartridge throughout this process until you hear a click. ⑦
5. Connect the device to the mains and turn the power switch on.
6. If the power cable is damaged, it must be repaired or replaced by the manufacturer or a member of its after sales team. Visit the website to contact us.
7. Allow 30 minutes after connection to the mains to check if the unit's top surface around the evaporation hole is getting warmer. If it is not, please contact the manufacturer.
8. Always ensure that the unit is kept in an upright position to avoid spillage and leaks. ⑩

Removing The Neutralizer Essential Oil cartridge

1. To remove The Neutralizer Essential Oil cartridge, hold the complete kit with both hands ensuring that the index fingers of both your hands are on the exterior visible side of the inserted cartridge.
2. Make sure the kit is facing outwards, so that the indentations are facing away from you.
3. With your middle fingers, gently pull the plastic flaps on the EME which are in immediate contact with the cartridge and expel the cartridge using your index fingers. ⑧
4. The cartridge should easily slip out of place without necessary force. ⑨
5. To insert a new cartridge, follow steps 1-4 above in "Inserting The Neutralizer Essential Oil Cartridge"

Important Technical & Safety Information for the EME (Electronic Molecule Evaporator)

The EME will heat up during use. If it stops working, unplug it and do not attempt to fix it. Never touch the EME with wet hands. Do not refill The Neutralizer Essential Oil cartridge with other liquids. Always keep in an upright position.

1. Technical information of the EME

- Product: EME 110 / EME 120
- Material: PP Plastic
- Voltage: 110-125 or 220V-230V / 24, 110-125 or 220V 230V
- Frequency: 50/60 Hz- 50 Hz
- Consumption: 2,8W-2,8W
- Control: Switch
- Connection: Plug-in / With line cord
- Weight without cartridge: 104g / 167g (193g for EME with UK plug)
- Range: 375m³

2. Safety

- Insulation: Class II
- Standard: EN 60335-1

Important Safety Information for The Neutralizer Essential Oil cartridge

Do not ingest. Keep out of the reach of children. Wear suitable gloves. Essential oils are harmful to sea life and may cause long term adverse effects to the aquatic environment. If swallowed, seek medical advice immediately and refer your doctor to the contents of this product. In the event of any accident consult the Medical Toxicology Information Services in Spain who have a record on the contents of this product.

Telephone number: +34 91 562 04 20 or the Medical Toxicology Information Services in the UK. Telephone number: +44 (0) 20 7188 0600.

Instrucciones (ES)

Antes de Empezar

Para procurar una evaporación constante y controlada, es imprescindible mantener la mecha del cartucho en condiciones óptimas y evitar cualquier daño durante el proceso de inserción. Cualquier daño a la mecha antes de la inserción no está cubierto por la garantía.

Para conseguir un resultado óptimo, es imprescindible tener una renovación de aire en la habitación donde esté conectado The Neutralizer Kit

Contents

Cartucho de The Neutralizer Essential Oil (Aceite Esencial) (x1) ❶

Evaporizador Molecular Electrónico EME110 /EME120 (x1) ❷

Mecha (x1) ❸

Insertar el cartucho de The Neutralizer Essential Oil

1. Familiarícese con los dos productos, el EME y el cartucho de The Neutralizer Essential Oil. Observe que el EME y el cartucho de The Neutralizer Essential Oil tienen una hendidura en la superficie exterior (área

sombreada en el pictograma). Estos tienen que acoplarse durante la inserción del cartucho en el EME. ① ②

2. Retire el tapón del cartucho de The Neutralizer Essential Oil. ④

3. Inserte cuidadosamente la mecha dentro del cartucho The Neutralizer Oil Cartridge. Asegúrese de insertarlo hasta el fondo para que haga contacto con la base interior del cartucho. Si la mecha se dobla durante la inserción, póngalo recto y asegúrese de que no haya ningún daño. Ahora puede insertar su cartucho debidamente montado en el EME. ⑤ ⑥

4. Aguante el EME de tal manera para ver el agujero de evaporación desde arriba. Alinear la mecha del cartucho de The Neutralizer Essential Oil e introdúzcalo hacia arriba suavemente asegurándose de que la mecha no tenga contacto con las paredes interiores del EME. Sostenga la base del cartucho a lo largo de este proceso hasta notar un clic. ⑦

5. Conecte el aparato a la red y ponga el interruptor en la posición de encendido.

6. Si el cable de alimentación está dañado, deberá ser reparado o sustituido por el fabricante o por su servicio post venta. Póngase en contacto con nosotros o visite nuestra página web.

7. Después de conectar a la red espere aproximadamente 30 minutos para comprobar que la superficie alrededor del agujero de evaporación se está calentando. Si no se calienta, contacte con el fabricante.

8. Mantenga siempre el aparato en posición vertical para evitar derrames. 10

Retirar y reemplazar el cartucho de The Neutralizer Essential Oil

1. Para retirar el cartucho de The Neutralizer Essential Oil, aguante con las dos manos The Neutralizer Kit y posicione los dedos índice de ambas manos en la superficie exterior de la parte visible del cartucho insertado.
2. Aguante el kit de tal manera que las hendiduras estén posicionados de cara hacia fuera.
3. Utilizando los dedos del medio tire suavemente de las solapas laterales del EME que están en contacto directo con el cartucho y expulse el cartucho con los dedos índice. 8
4. El cartucho debería deslizarse suavemente de su sitio sin mayor esfuerzo. 9
5. Para insertar un cartucho nuevo, siga los pasos 1-4 arriba en el apartado de "Insertando el Cartucho de The Neutralizer Essential Oil"

Información importante Técnica y de Seguridad para el EME

El EME se calentara durante su uso. Si deja de funcionar, desenchúfelo. No intente repararlo. No toque el EME

con las manos mojadas. No rellenar el cartucho de The Neutralizer Essential Oil con otros líquidos. Manténgase siempre en posición vertical.

1. Información Técnica del EME:

- Producto: EME 110 / EME 120
- Material: Plástico PP
- Tension: 110-125 or 220V-230V / 24, 110-125 or 220V 230V
- Frecuencia: 50/60 Hz- 50 Hz
- Consumo: 1,8W-2,8W
- Control: Interruptor
- Conexión: Directa a la red / Con cable de red
- Peso sin Cartucho: 104g / 167g
- Cobertura: 375m³

2. Seguridad:

- Aislamiento: Clase II
- Normas: EN 60335-1

Información importante de Seguridad del cartucho de The Neutralizer Essential Oil.

No ingerir. Manténgase fuera del alcance de los niños. Úsense guantes adecuados. Nocivo para los organismos acuáticos, puede provocar a largo plazo efectos negativos en el medio ambiente acuático. En caso de ingestión, acúdase inmediatamente al médico y

muéstrole la etiqueta o el envase. En caso de accidente consultar al Servicio Médico de Información Toxicológica de España. Esta organización tiene un registro del contenido del producto. Tel: +34 91 562 04 20.

Instructions (FR)

Antes de Empezar

Pour assurer une évaporation constante et contrôlée, il est essentiel de maintenir la mèche de la cartouche dans un état optimal et d'éviter de l'endommager lors du processus d'insertion. Les détériorations de la mèche ne sont pas couvertes par la garantie.

Pour des résultats optimaux, veuillez vous assurer qu'il y a un renouvellement d'air dans la pièce ou The Neutralizer Kit est utilisé.

Contenu

Cartouche The Neutralizer Essential Oil (Huile Essentielle) (x1) ①

Evaporateur de Molécule Electronique EME110/EME120 (x1) ②

Mèche (x1) ③

Insertion de la cartouche The Neutralizer Essential Oil

1. Familiarisez-vous avec le EME et la cartouche The Neutralizer Essential Oil. Notez que les EME et la cartouche The Neutralizer Essential Oil ont une découpure sur la surface extérieure (zone grisée sur le schéma). Ils doivent correspondre lors de l'insertion de

de la cartouche dans le EME. ① ②

2. Retirez le capuchon de la cartouche du Neutralizer Essential Oil. ④

3. Insérez délicatement la mèche dans la cartouche d'huile Neutralizer. Assurez-vous que vous l'avez bien insérée jusqu'au fond et qu'il y a un contact entre la mèche et la base interne de la cartouche. Au cours du processus d'insertion, si la mèche est pliée, redressez-la et assurez-vous qu'elle n'est pas endommagée. Vous pouvez maintenant insérer la cartouche assemblée dans l'évaporateur à molécules électronique (EME). ⑤ ⑥

4.. Tenez le EME de telle sorte que sur le dessus se trouve le trou d'évaporation. Alignez la mèche de la cartouche The Neutralizer Essential Oil et insérez doucement vers le haut, en veillant à l'absence de contact entre la mèche et la paroi intérieure de l'EME. Soutenez la base de la cartouche tout au long de ce processus jusqu'à ce que vous entendiez un clic. ⑦

5. Branchez l'appareil sur le secteur et allumez l'interrupteur d'alimentation.

6. Si le câble d'alimentation est endommagé, il doit être réparé ou remplacé par le fabricant ou un membre de son service après-vente. Visitez le site pour nous contacter.

7. Attendez 30 minutes après la connexion au réseau pour vérifier si la surface supérieure de l'appareil autour du trou d'évaporation se réchauffe. Si ce n'est pas le cas, veuillez contacter le fabricant.

8. Toujours s'assurer que l'appareil est maintenu en position verticale pour éviter les déversements et les fuites. 10

Retrait de la cartouche The Neutralizer Essential Oil

1. Pour retirer la cartouche The Neutralizer Essential Oil, maintenez le kit complet avec les deux mains en s'assurant que les index des deux mains sont sur le côté extérieur visible de la cartouche insérée.

2. Assurez-vous que le kit est tourné vers l'extérieur, de sorte que les encoches sont face à vous.

3. Avec vos doigts du milieu, tirez doucement sur les pattes en plastique du EME qui sont en contact immédiat avec la cartouche et expulsez la cartouche en utilisant votre index. 8

4. La cartouche doit glisser facilement de sa place sans nécessairement la forcer. 9

5. Pour insérer une nouvelle cartouche, suivez les étapes 1-4 ci-dessus dans "Insertion de la cartouche The Neutralizer Essential Oil Neutralizer".

Informations techniques et de sécurité importantes pour les EME

Le EME va chauffer pendant l'utilisation. Si elle s'arrête de fonctionner, débranchez-le et ne tentez pas de le

réparer. Ne touchez jamais l'EME avec les mains mouillées. Ne remplissez pas la cartouche The Neutralizer Essential Oil avec d'autres liquides. Gardez-le toujours en position verticale.

1. Informations techniques de l'EME

- Produit: EME 110/120 EME
- Matière: Plastique PP
- Tension: 110-125 ou 220V-230V / 24, 110-125 ou 220V-230V
- Fréquence: 50/60 Hz-50 Hz
- Consommation: 2,8 W-2,8W
- Contrôle: interrupteur
- Connexion: Prise / Avec le cordon de ligne
- Poids sans la cartouche: 104g / 167g
- Portée: 375m3

2. Sécurité

- Isolation: Classe II
- Standard: EN 60335-1

Informations de sécurité importantes pour la cartouche The Neutralizer Essential Oil

Ne pas ingérer. Conserver hors de la portée des enfants. Porter des gants appropriés. Les huiles essentielles sont dangereuses pour la vie marine et peuvent provoquer à

long terme des effets néfastes pour l'environnement aquatique. En cas d'ingestion, consulter immédiatement un médecin et référer à votre médecin le contenu de ce produit. Dans le cas d'un quelconque accident, consulter les Services Médicaux d'information de Toxicologie en Espagne qui ont un dossier sur le contenu de ce produit. Numéro de téléphone: +34 91 562 04 20 ou le Centre Antipoison et de Toxicovigilance. Numéro de téléphone en France : +33 (0) 40 05 48 48.la cartouche dans le EME.

Anleitung (DE)

Bevor sie Anfangen

Um sicherzustellen das die Verdampfung konstant und kontrolliert ist, ist es erforderlich den Patronen-docht in optimalem Zustand zu halten und Schäden beim einführen zu vermeiden. Schäden am Docht vor dem Einsetzen sind nicht durch die Garantie abgedeckt.

Für ein optimales Ergebnis stellen sie bitte sicher das eine Frischluftzufuhr gewährt ist wenn das Neutralizer Kit verwendet wird.

Inhalt

The Neutralizer Essential Oil Patrone (x1) ❶
Elektronischer Molekül Verdampfer EME110 / EME 120 (x1)
Docht (x1) ❸

Einsetzen der Neutralizer Essential Oil Patrone

1. Machen sie sich mit dem EME und der Neutralizer Essential Oil Patrone vertraut. Beachten Sie, dass die EME und die Neutralizer Essential Oil Patrone eine Vertiefung auf der äusseren Oberfläche (schraffierte Fläche auf dem Piktogramm) hat. ❶ ❷

2. Entfernen Sie die Kappe der Patrone. ④
3. Führen Sie den Docht vorsichtig in die Patrone ein. Stellen Sie sicher, dass Sie den Docht tief genug eingeführt haben und er den Boden der Patrone berührt. Sollte sich der Docht beim Einführen verbiegen, begradigen Sie ihn vorsichtig und achten darauf, dass er nicht beschädigt wird. Wenn der Docht bis zum Boden reichend eingeführt ist, können Sie nun Ihre zusammengesetzte Patrone in den elektronischen Verdampfer (EME) einsetzen. ⑤ ⑥
4. Halten Sie den EME so, dass das Verdunstungsloch nach oben zeigt. Richten sie den Docht der Neutralizer Essential Oil Patrone aus und drücken sie dann vorsichtig nach oben. Stellen Sie sicher, daß kein Kontakt zwischen dem Docht und dem inneren des EME statt findet. Unterstützen Sie den Boden der Patrone während des Einsetzprozesses bis Sie ein klicken hören. ⑦
5. Schliessen Sie das Gerät an das Stromnetz an und schalten Sie das Gerät ein.
6. Falls das Netzkabel beschädigt ist, muss es repariert oder vom Hersteller oder einem Mitglied des After-Sales-Team ersetzt werden. Um uns zu kontaktieren besuchen Sie unsere Webseite.
7. Warten Sie 30 Minuten nach Anschliessen an das Stromnetz und prüfen sie ob die Oberseite der Einheit am Verdunstungsloch wärmer wird.
8. Achten Sie immer darauf, dass das Gerät in einer

aufrechten Position ist um Auslaufen und Verschütten zu vermeiden. 10

Entfernen der Neutralizer Essential Oil Patrone

1. Um die Neutralizer Essential Oil Patrone zu entfernen, halten sie das komplette Kit mit beiden Händen, so dass die Zeigefinger beider Hände auf der sichtbaren Aussenseite Seite der eingelegten Patrone sind.
2. Stellen Sie sicher, dass das Kit nach außen zeigt, so dass die Vertiefung von Ihnen weg weist.
3. Ziehen Sie mit dem Mittelfinger die Kunststoff-Lasche auf dem EME, die in unmittelbaren Kontakt der Patrone sind und werfen Sie die Patrone aus. 8
4. Die Patrone sollte ganz einfach ohne Kraftaufwand herausrutschen. 9
5. Um eine neue Patrone einzuführen, folgen Sie Schritten 1-4 unter "Einsetzen der Neutralizer Essential Oil Patrone".

Wichtige Technische- und Sicherheitshinweise für den EME (Elektronischen Molekül Verdampfer)

Der EME heizt während des Gebrauchs. Falls es aufhört zu funktionieren, ziehen sie den Stecker raus und nicht

versuchen es zu reparieren. Füllen Sie die Neutralizer Essential Oil Patrone nicht wieder mit anderen Flüssigkeiten auf.

1. Technische Informationen des EME

- Produkt: EME 110 / EME 120
- Material: PP Plastic
- Voltzahl: 110-125 or 220V-230V / 24, 110-125 or 220V 230V
- Frequenz: 50/60 Hz- 50 Hz
- Verbrauch: 2,8W-2,8W
- Kontrolle: Schalter
- Anschluss: Anschlusskabel
- Gewicht without Patrone: 104g / 167g (193g für EME mit UK-Stecker)
- Umfang: 375m³

2. Sicherheit

- Isolation: Klasse II
- Standard: EN 60335-1

Wichtige Sicherheitshinweise für die Neutralizer Essential Oil Patrone

Nicht einnehmen. Von Kindern fernhalten. Geeignete Schutzhandschuhe tragen. Ätherische Öle sind schädlich für das Leben im Meer und können langfristig schädliche Wirkungen auf die aquatische Umwelt verursachen. Beim versehentlichen Verschlucken, sofort

ärztlichen Rat einholen und informieren Sie ihren Arzt über die Inhalte dieses Produktes. Im Falle eines Unfalls konsultieren Sie den medizinisch Toxikologischen Informationsdienst über die Inhalte dieses Produktes. Telefonnummer +49 (0) 30 192 40

Istruzioni (IT)

Prima di iniziare

Per assicurare un'evaporazione costante e controllata, è essenziale mantenere lo stoppino della cartuccia in condizioni ottimali ed evitare danni durante il processo di inserimento. Eventuali danni allo stoppino prima dell'inserimento non vengono coperti dalla garanzia.

Per risultati ottimali, assicurarsi che ci sia stato un ricambio d'aria all'interno della stanza prima che venga usato The Neutralizer Kit.

Contenuti

Cartuccia di The Neutralizer Essential Oil (x1) ❶
Evaporatore molecolare elettronico EME110/ EME120 (x1) ❷
Stoppino (x1) ❸

Inserimento de The Neutralizer Essential Oil

1. Familiarizzare con entrambe le EME e la cartuccia di The Neutralizer Essential Oil. Si noti che l'EME e la cartuccia di The Neutralizer Essential Oil hanno una rientranza sulla superficie estrema (are ombreggiata sul pittogramma). Questi devono corrispondere quando si

inserisce la cartuccia nella EME. ❶ ❷

2. Rimuovere il cappuccio dalla cartuccia di olio essenziale del neutralizzatore. ❸

3. Inserire attentamente lo stoppino nella cartuccia di The Neutralizer Essential Oil. Assicurarsi di averlo inserito fino in fondo e quindi che ci sia un contatto tra lo stoppino e la base interna della cartuccia. Durante il processo di inserimento, se lo stoppino si piega, raddrizzarlo e assicurarsi che non ci siano danni. Ora è possibile inserire la cartuccia nell'EME. ❹ ❺

4. Posizionare l'EME in modo tale che si veda dall'alto attraverso al foro di vaporizzatore. Allineare lo stoppino della cartuccia di The Neutralizer Essential Oil e inserirlo gentilmente verso l'alto, assicurandosi che non ci sia contatto tra lo stoppino e la parete interna dell'EME. Sostenere la base della cartuccia durante tutto questo processo fino a quando si sente un clic. ❻

5. Collegare il dispositivo alla rete elettrica e accendere l'interruttore di alimentazione.

6. Se il cavo elettrico è danneggiato, deve essere riparato o sostituito dal produttore o da un membro del suo team di vendita. Visitare il sito web per contattarci.

7. Aspettare 30 minuti dopo la connessione alla rete elettrica per verificare se la superficie superiore dell'unità (attorno al foro di evaporazione) si sta riscaldando. Se non lo è, contattare il produttore.

8. Assicurarsi sempre che l'unità sia mantenuta in posizione verticale per evitare fuoriuscite e perdite. ❻

Rimozione de The Neutralizer Essential Oil

1. Per rimuovere la cartuccia di The Neutralizer Essential Oil, tenere il kit completo con entrambe le mani assicurandosi che il dito indice di entrambe le mani siano sul lato esterno visibile della cartuccia inserita.
2. Assicurarsi che il kit sia rivolto verso l'esterno, in modo che le tacche siano rivolte lontano da voi.
3. Con le dita medie , tirare delicatamente le linguette di plastica sull'EME a contatto immediato con la cartuccia ed espellerla utilizzando le dita indice. 8
4. La cartuccia dovrebbe scivolare fuori dal posto con facilità, senza sforzo. 9
5. Per inserire una nuova cartuccia, seguire le fasi 1-7 sopra a "Inserimento de The Neutralizer Essential Oil"

Informazioni tecniche & di sicurezza importanti per l'EME (evaporatore molecolare elettronico)

L'EME si riscalderà durante l'utilizzo. Se smette di funzionare, staccare la spina e non tentare di ripararlo. Non toccare mai l'EME con le mani bagnate. Non ricaricare la cartuccia di The Neutralizer Essential Oil con altri liquidi. Tenere sempre in posizione verticale.

1. Informazioni tecniche dell'EME

- Prodotto: EME 110 / EME 120
- Materiale: plastica PP
- Tensione: 110-125 o 220V-230V / 24, 110-125 o 220V - 230V
- Frequenza: 50/60 Hz- 50 Hz
- Consumi: 2,8W-2,8W
- Controllo: interruttore
- Collegamento: son spina e con cavo di alimentazione
- Peso senza cartuccia: 104g / 167g (193g per EME con spina inglese)
- Volume ambiente massimo : 375m³

2. Sicurezza

- Isolamento: Classe II
- Standard: EN 60335-1

Informazioni importanti sulla sicurezza per la cartuccia di The Neutralizer Essential Oil

Non ingerire. Tenere distante dalla portata dei bambini. Indossare guanti appropriati. Gli olii essenziali sono nocivi per la vita marina e possono causare a lungo termine effetti negative per l'ambiente acquatico. Se ingerito, consultare immediatamente un medico, riferendogli i contenuti di questo prodotto.

Nell'eventualità di qualunque incidente consultare il Servizio informazioni di tossicologia medica in Spagna il quale ha nota di tutti i contenuti di questo prodotto. Numero di telefono: +34 91 562 04 20 o Servizi di informazione di tossicologia medica in Italia ai seguenti numeri di telefono: +39 063054343.

Instructies (NL)

Voordat u begint

Te zorgen voor constante en gecontroleerde verdamping, is het essentieel om de cartridge lont in optimale conditie te houden en beschadigd tijdens het inbrengen te vermijden. Schade aan de lont voorafgaand aan het inbrengen wordt niet gedekt door uw garantie.

Voor optimale resultaten moet u zorgen voor een goede ventilatie in de ruimte waar The Neutralizer Kit wordt gebruikt.

Inhoud

The Neutralizer Essential Oil cartridge (x1) ①

Electronic Molecule Evaporator EME110/ EME120 (x1) ②

Lont (x1) ③

Brengen The Neutralizer Essential Oil Cartridge in

1. Maak jezelf vertrouwd met zowel de EME en The Neutralizer Essential Oil cartridge. Merk op dat de EME en The Neutralizer Essential Oil cartridge een inkeping op het buitenoppervlak (het gearceerde gebied op het pictogram) hebben. Deze moeten met elkaar

overeenkomen bij het plaatsen van de cartridge in de EME. ① ②

2. Verwijder de dop van The Neutralizer Essential Oil cartridge. ④

3. Stop de lont in de Neutralizer olie cartridge. Zorg dat de lont tot de onderkant komt en contact maakt met de binnenkant van de cartridge. Als tijdens deze procedure de lont buigt dan moet je de lont controleren op schade en weer recht maken. Als je deze stappen hebt uitgevoerd kan je de geassembleerde cartridge in de EME stoppen. ⑤ ⑥

4. Houd de EME zodanig dat het uitzicht van boven het verdamping gat is. Lijn de lont van The Neutralizer Essential Oil cartridge uit en breng het voorzichtig in naar boven, zorg ervoor dat er geen contact is tussen de lont en de binnenwand van de EME. Ondersteun de onderkant van de cartridge gedurende dit proces totdat u een klik hoort. ⑦

5. Sluit het apparaat aan op het lichtnet en zet de stroomschakelaar aan.

6. Als het netsnoer beschadigd is, moet het worden gerepareerd of vervangen door de fabrikant of een lid van de dienst naverkoop. Bezoek de website om contact met ons op te nemen.

7. Wacht 30 minuten na aansluiting op het elektriciteitsnet om te controleren of de bovenkant van het apparaat rond de verdamping gat warmer wordt. Als het niet warmer wordt, neem dan contact op met de

fabrikant.

8. Zorg er altijd voor dat het apparaat wordt bewaard in een rechtopstaande positie om morsen en lekkage te voorkomen. 10

Verwijderen The Neutralizer Essential Oil cartridge

1. Om The Neutralizer Essential Oil cartridge te verwijderen, houd de complete kit met beide handen om ervoor te zorgen dat de wijsvingers van beide handen zijn aan de buitenkant van de zichtbare zijde van de geplaatste cartridge.
2. Zorg ervoor dat de kit is naar buiten gericht, zodat de uitsparingen zijn van u af gericht.
3. Met uw middelvinger, trek de plastic flappen de op EME die in direct contact met de cartridge zijn en verdrijf de cartridge met behulp van uw wijsvingers. 8
4. De cartridge moet gemakkelijk van hun plaats schuiven zonder kracht uit te oefenen. 9
5. Om een nieuwe cartridge in te brengen, volg de stappen 1-4 hierboven in het gedeelte "Bringen The Neutralizer Essential Oil Cartridge in"

Belangrijke technische en veiligheidsinformatie voor de EME (Electronic Molecule Evaporator)

De EME zal warm worden tijdens het gebruik. Als het niet meer werkt, ontstop de stekker en probeer het niet te repareren. Raak het EME met natte handen nooit. Vul The Neutralizer Essential Oil niet opnieuw met andere vloeistoffen. Houd het altijd in een rechtopstaande positie.

1. Technische informatie van de EME

- Product: EME 110 / EME 120
- Materiaal: PP Plastic
- Voltage: 110 tot 125 of 220V-230V / 24, 110 tot 125 of 220V -230V
- Frequentie: 50/60 Hz- 50 Hz
- Verbruik: 2,8 W-2, 8W
- Control: Switch
- Aansluiting: Plug-in / Met snoer
- Gewicht zonder cartridge: 104 g / 167g (193g voor EME met Britse stekker)
- Bereik: 375m³

2. Veiligheid

- Isolatie: Klasse II
- Standaard: EN 60335-1

Belangrijke veiligheidsinformatie over The Neutralizer Essential Oil cartridge

Niet innemen. Houd het buiten het bereik van kinderen. Draag geschikte handschoenen. Etherische

oliën zijn schadelijk voor leven in de zee en kunnen schadelijke effecten hebben op het aquatisch milieu op lange termijn. In geval van inslikken, onmiddellijk een arts raadplegen en verwijst uw arts naar de inhoud van dit product. In het geval van een ongeval, raadpleg de Medische Toxicologie Information Services in Spanje die een record hebben over de inhoud van dit artikel. Telefoonnummer: +34 91 562 04 20 of de Nationaal Vergiftigingen Informatie Centrum (NVIC). Telefoonnummer: +31 30 274 88 88

Návod k použití (CZ)

Před tím než začnete

Pro zajištění konstantního a kontrolovaného vypařování je nejdůležitější neporušený knot. Při nasazování náplně do přístroje buďte opatrní, škody na knotu způsobené při této manipulaci nespadají pod záruku.

Pro optimální výsledek se ujistěte, že v místnosti, kde je Neutralizer používán, dochází k dostatečné výměně čerstvého vzduchu.

Obsah

- Neutralizer náplň s esenciálním olejem (x1) ❶
- Elektronický přístroj k vypařování molekul EME110/E-ME120 (x1) ❷
- Knot (x1) ❸

Vložení náplně do přístroje

- Seznamte se s náplní a elektronickým přístrojem Neutralizer. Jak přístroj, tak náplň mají na přední straně tvarovanou prohlubeň. Ty do sebe musí zapadat při vkládání náplně do přístroje. ❶ ❷
- Sejměte uzávěr z náplně. ❹
- Opatrně vložte knot do náplně pro Neutralizer.

Ujistěte se, že je knot až u dna a že se dna dotýká. Pokud se knot při tomto procesu ohne, narovnejte ho a ujistěte se, že nebyl poškozen. Nyní můžete kompletní náplň vložit do přístroje EME. ⑤ ⑥

4. Držte přístroj svisle tak, abyste viděli na odpařovací otvor. Postavte náplň tak, aby knot byl též ve svislé poloze a pomalu náplň vkládejte do přístroje, dokud neuslyšíte kliknutí. Ujistěte se, že při manipulaci nedochází k žádnému kontaktu mezi knotem a vnitřní stěnou přístroje. ⑦

5. Zapojte přístroj do elektřiny a zapněte jej.

6. Pokud je napájecí kabel poškozený, musí být opraven či vyměněn pověřenou osobou. Můžete nás kontaktovat na našich webových stránkách.

7. 30 minut po zapnutí přístroje zkontrolujte, zda je povrch kolem vypařovacího otvoru teplý. Pokud ne, kontaktujte výrobce.

8. Vždy se ujistěte, že je přístroj ve svislé poloze, zabráníte tak vylití oleje. ⑩

Vyjmutí náplně z přístroje

1. Pro vyjmutí náplně držte kompletní přístroj oběma rukama tak, abyste měli oba ukazováky na vnější viditelné části náplně.

2. Ujistěte se, že prohlubeň máte směrem od těla.

3. Prostředníčky opatrně uvolněte plastové klapky přístroje, které jsou v přímém kontaktu s náplní.

Vyjměte náplň pomocí ukazováků.

4. Náplň snadno vyklouzne bez použití násilí. 9
5. Pro vložení nové náplně následujte kroky 1. - 4. v kapitole „Vložení náplně do přístroje“

Důležité technické a bezpečnostní informace o přístroji

Přístroj se během používání zahřívá. Pokud přestane fungovat, odpojte ho a nesnažte se ho opravit. Nikdy se přístroje nedotýkejte, pokud máte mokré ruce. Nedoplňujte náplň do přístroje Neutralizer jinými tekutinami. Přístroj vždy uchovávejte ve svislé poloze.

1. Technické informace o přístroji

- Produkt: EME 110 / EME 120
- Materiál: PP plast
- Napětí: 110–125 nebo 220V–230V/24, 110-125 nebo 220V-230V
- Frekvence: 50/60Hz-50Hz
- Spotřeba: 2,8W-2,8W
- Ovládání: vypínač
- Připojení: zástrčka / se šňůrou
- Váha bez náplně: 104g/167g (193g pro přístroje s UK zástrčkou)
- Rozsah: 375m3

2. Bezpečnost

- Izolace: třída II
- Norma: EN 60335-1

Důležité bezpečnostní informace k Neutralizer náplni na esenciální oleje

Neslouží k vnitřnímu užití. Udržujte mimo dosah dětí. Při manipulaci používejte vhodné rukavice. Esenciální oleje jsou škodlivé k mořskému prostředí a způsobují na něm dlouhodobé nepříznivé následky. V případě požití vyhledejte lékařskou pomoc a předložte lékaři složení produktu. V případě nehody kontaktujte Lékařsko-toxikologický informační servis ve Španělsku, který má potřebné informace o složení, číslo +34 91 562 04 20. (popřípadě Toxikologické informační středisko, Praha 2, +420 22 49 15 402)

The Neutralizer



www.theneutralizer.eu